

Flexit **vifter med tilbehør**

– fjerner effektivt fukt og lukt



Baderomsvifter
Kanalvifter
Varmeflyttere



Moderne og effektive baderomsvifter



Flexit baderomsvifter - fjerner fukt og dårlig lukt

Baderomsvifter fra Flexit har høy kvalitet og fjerner effektivt både lukt og fukt. I kombinasjon med fleksibelt tilbehør blir det enkelt å skreddersy en komplett løsning for montering.

Flexit baderomsvifter kan monteres i vegg og tak. Ved installasjoner som krever kanalstrek lengre enn normal veggtykkelse anbefales min. Ø125 mm vifter, eller sentrifugalvifte 100 TT. Dette da motstanden øker med lengde kanal. Bend/svinger øker motstanden ytterligere. Ø125 vifter og sentrifugalvifter er vesentlig sterkere og tåler mer kanalmotstand enn vanlige Ø100 mm vifter. Installasjoner i tak har ofte lengre kanalstrek.

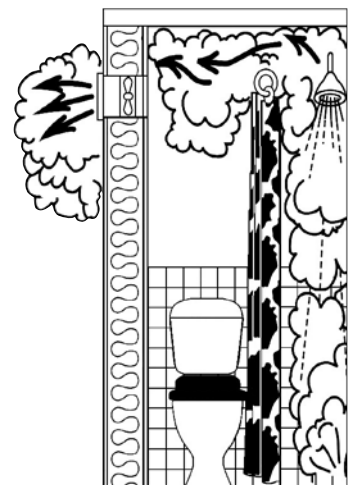

Flexit Vario

- Meget stillegående
- Minimalt strømforbruk
- Mange reguleringsmuligheter



Baderomsvifte Vario, 100/125 mm

Effektiv, lydsvak og fleksibel vifte

For avtrekk i bad og våtrom. Mange reguleringsmuligheter for optimal drift og komfort. Passer både Ø100 og Ø125 mm kanaler. Uttagbar vifteenhet gjør det meget enkelt å utføre nødvendig renhold i kanal. Integrert strømbryter. Automatisk luftefunksjon sørger for regelmessig ventilering.

Art.nr. 113383

NOBB nr. 47139260

Tekniske data

Kapasitet frittblåsende, m ³ /h:	33-115
Pa:	32
rpm:	2200
Lydnivå dB(A) 3m:	21-32
Effekt, W:	3,8
Spenning/frekvens, V/Hz:	100-240/50-60 Hz
Diameter:	Ø 100 / 125
Tetthetsklasse:	IP 44

Fleksibel montering

Stusser for både Ø100 og Ø125 mm medfølger som enkelt monteres på viften. Viften kan plasseres i valgfri retning.

Kan også monteres uten stuss, f.eks over hull i mindre og ukurante dimensjoner.

Enkelt renhold

Kanaler ut gjennom vegg blir raskt fylt med støv og skitt. Regelmessig renhold i kanal vil bedre avtrekket og gi et bedre miljø i rommet.

Vifteenheten kan enkelt løsnes slik at man kommer til kanalen uten bruk av verktøy. Integrert bryter gjør at man kan koble vekk spenning direkte på viften.

Fjernkontroll

Instillinger av viftens funksjoner kan gjøres via medfølgende fjernkontroll i tillegg til på viftens kontrollpanel

Tilpass viften til ditt behov

Viften har en rekke funksjoner hvor de fleste kan tilpasses brukerens behov:

- Silent modus for lav lyd
- Maks modus for maks avtrekk
- Smart fukstyring med alternative driftsmodus
- Timerfunksjon for både ettergangstid og forsinket start
- Ti trinns hastighetskontroll i både Silent og Maks modus
- Modus for døgnkontinuerlig ventilasjon (24 Hours)
- Automatisk luftefunksjon for regelmessig ventilering

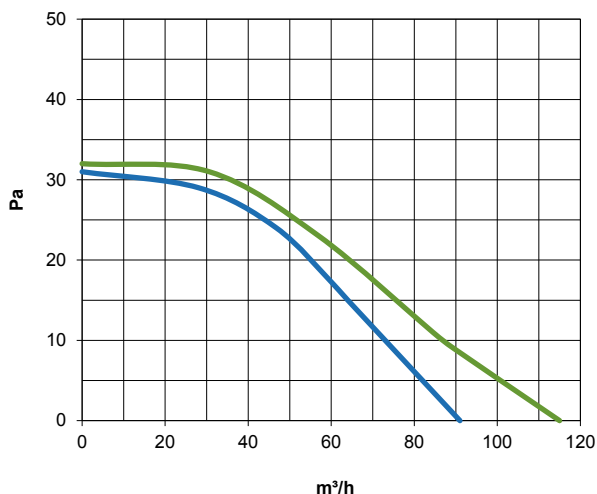

CE IP 44

— Ø125
— Ø100

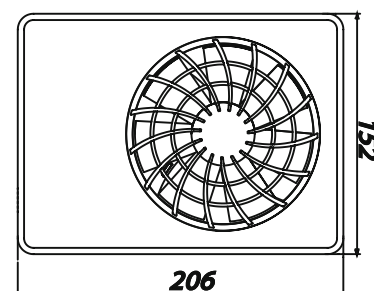
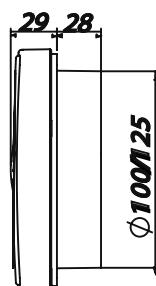
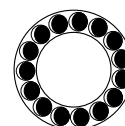

Flexit Silent Eco

- Lavt lydnivå
- God kapasitet
- Lavt energiforbruk
- Med kulelager



Baderomsvifter Silent Eco-serien, 100 mm

Lydsvak avtrekksvifte med lavt energiforbruk og god kapasitet. Kan monteres i sone 1 i våtrom.

- Integriert tilbakeslagsspjeld som hindrer kald luft å trenge inn når viften ikke er i bruk
- Aerodynamisk profil, et spesielt konstruert utløp og vibrasjonsdempet motor gir lav lyd og god kapasitet
- Vedlikeholdsfrie kulelager for lang levetid
- Høy tetthetsklassifisering
- Dobbeltisolert
- Energisparende motor som kun krever 7,5W

Flexit Silent Eco

Standard vifte som startes/stoppes med separat bryter.

Art.nr. 400065

NOBB nr. 45623404

Flexit Silent Eco P

Viften startes og stoppes med innebygget bryter med snortrekk.

Art.nr. 400068

NOBB nr. 48348614

Flexit Silent Eco TH

Viften styres av både fuktsensor og timer. Fuktføleren starter viften ved innstilt fukt-nivå. Timeren styrer ettergangstiden etter at fukt er ventilt ut. Timeren starter også viften når bryter slås på, og hvor lenge viften går etter at bryter er slått av, uavhengig av fuktnivå. Ettergangstiden kan justeres mellom 2-30 min. Fuktsensor kan justeres mellom 60-90% RH.

Art.nr. 400066

NOBB nr. 45623438

Flexit Silent Eco TM

Med bevegelsessensor og timer. Viften starter av bevegelser i en avstand på 1 til 4 meter innenfor sensorens overvåkingsvinkel på 100°. Timer styrer ettergangstiden når bevegelser opphører, og kan justeres mellom 2-30 min.

Art.nr. 400067

NOBB nr. 45623480

Tekniske data

Kapasitet frittblåsende, m ³ /h:	80
Pa:	41
Lydnivå dB(A) 3m:	25
Effekt, W:	7,5
Spenning/frekvens, V/Hz:	220-240/50
Stussmål, mm:	Ø 100
Utsparingsmål, mm:	Ø 110
Tetthetsklasse:	IP 45

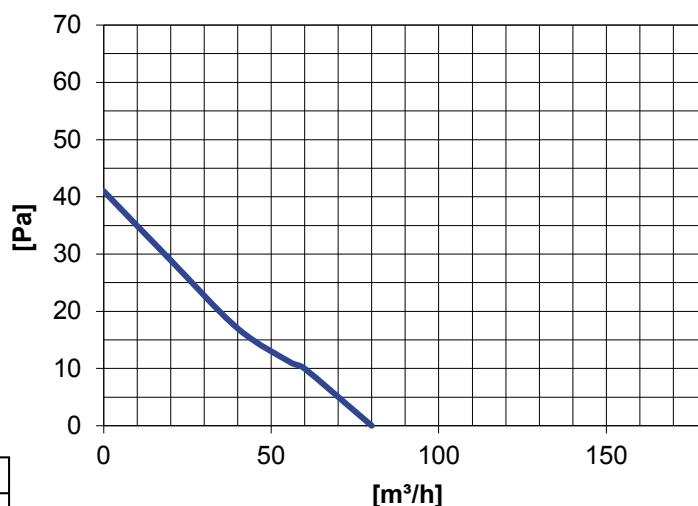

	A	B	C	D	d2	E
Ø 100 mm	158	81	26	99	2	136
Ø 125 mm	182	91	27	124	2	158

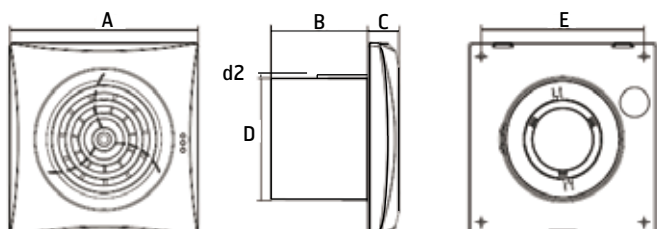

CE IP 45

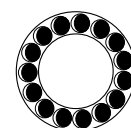

Kulelager

Baderomsvifter B-serien, 100 mm

(med kulelager)



Installasjonsvennlige vifter konstruert for ventilasjon av våtrom, men kan også brukes i andre typer rom hvor man ønsker ventilasjon. Viftene er utstyrt med kulelager for lengre levetid. Kan monteres i sone 1 i våtrom. Leveres i flere varianter med alternative funksjoner, og i flere dimensjoner.

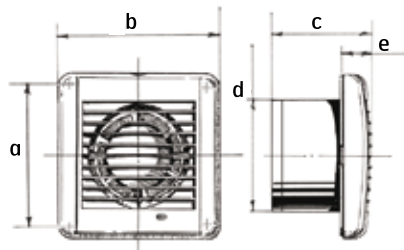

	a	b	c	d	e
	Ø 100 mm	122	144	92,5	Ø100 29,5

100B Standard

Viften tilkobles separat bryter for start/stopp.

Art.nr. 400050
NOBB nr. 44019500

100B P

Viften slås av og på via en innebygget snorbryter.

Art.nr. 400051
NOBB nr. 44019515

100B TH

Viften styres av både fuktsensor og timer. Fuktføleren starter viften ved innstilt fuktnivå. Timeren styrer ettergangstiden etter at fukt er ventilert ut. Timeren starter også viften når bryter slås på, og hvor lenge viften går etter at bryter er slått av, uavhengig av fuktnivå. Ettergangstiden kan justeres mellom 2-30 min. Fuktsensor kan justeres mellom 60-90% RH.

Art.nr. 400052
NOBB nr. 44019534

Tekniske data

Kapasitet frittblåsende, m ³ /h:	84
Pa:	30
rpm:	2300
Lydnivå dB(A) 3m:	38
Effekt, W:	14
Spenning/frekvens, V/Hz:	220-240/50
Stussmål, mm:	Ø 100
Utsparingsmål, mm:	Ø 110
Tetthetsklasse:	IP 34

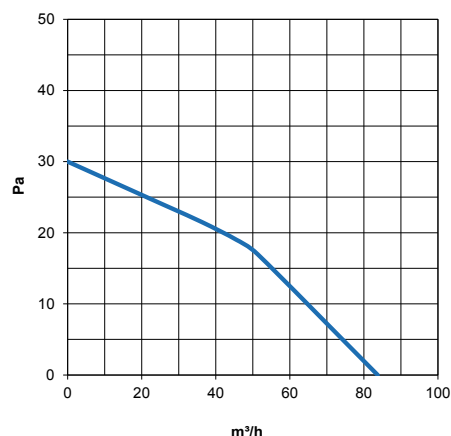

Baderomsvifter F-serien, 100 mm



Konstruert for ventilasjon av våtrom, men kan også brukes i andre typer rom hvor man ønsker ventilasjon. Kan monteres i sone 1 i våtrom. Leveres i flere varianter med alternative funksjoner, og i flere dimensjoner.

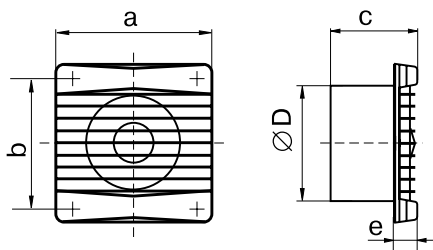

	a	b	c	d	e
	Ø 100 mm	160	135	90	Ø100 25

100F Standard

Viften tilkobles separat bryter for start/stopp.

Art.nr. 400002
NOBB nr. 43766425

100F T Timer

Vifte med innebygget timer. Når bryter slås av styrer timeren hvor lenge viften fortsetter å gå. Timeren kan justeres mellom 2-30 minutter.

Art.nr. 400003
NOBB nr. 43766444

100F P

Viften slås av og på via en innebygget snorbryter.

Art.nr. 400005
NOBB nr. 43766497

100F TH

Viften styres av både fuktsensor og timer. Fuktføleren starter viften ved innstilt fuktnivå. Timeren styrer ettergangstiden etter at fukt er ventilert ut. Timeren starter også viften når bryter slås på, og hvor lenge viften går etter at bryter er slått av, uavhengig av fuktnivå. Ettergangstiden kan justeres mellom 2-30 min. Fuktsensor kan justeres mellom 60-90% RH.

Art.nr. 400004
NOBB nr. 43766463

Tekniske data

Kapasitet frittblåsende, m ³ /h:	85
Pa:	40
rpm:	2300
Lydnivå dB(A) 3m:	38
Effekt, W:	14
Spenning/frekvens, V/Hz:	220-240/50
Stussmål, mm:	Ø 100
Utsparingsmål, mm:	Ø 110
Tetthetsklasse:	IP 34

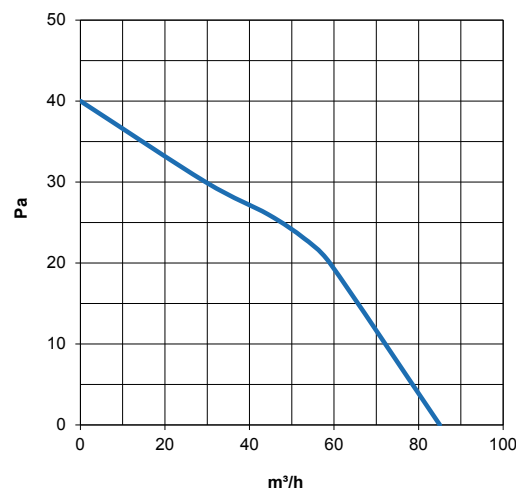

Baderomsvifter FS-serien, 100 mm

(med automatisk tilbakeslagsspjeld)



Konstruert for ventilasjon av våtrom, men kan også brukes i andre typer rom hvor man ønsker ventilasjon. Med elektronisk spjeld som åpnes og stenges automatisk. Hindrer kald luft å trenge inn når viften ikke er i drift.
Kan monteres i sone 1 i våtrom. Leveres i flere varianter med alternative funksjoner.

100FS Standard

Viften tilkobles separat bryter for start/stopp.

Art.nr. 400007

NOBB nr. 43766516

100FS TH

Viften styres av både fuktsensor og timer. Fuktføleren starter viften ved innstilt fuktnivå. Timeren styrer ettergangstiden etter at fukt er ventilert ut. Timeren starter også viften når bryter slås på, og hvor lenge viften går etter at bryter er slått av, uavhengig av fuktnivå. Ettergangstiden kan justeres mellom 2-30 min. Fuktsensor kan justeres mellom 60-90% RH.

Art.nr. 400009

NOBB nr. 43766535

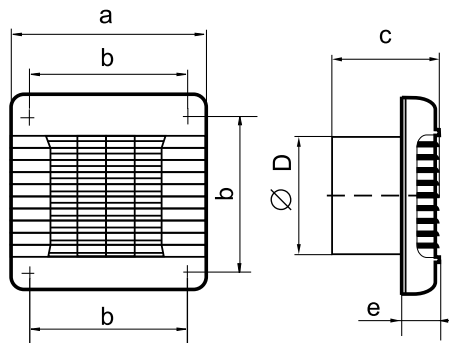

	a	b	c	d	e
Ø 100 mm	166	150	90	Ø100	30

Tekniske data

Kapasitet frittblåsende, m ³ /h:	85
Pa:	35
rpm:	2400
Lydnivå dB(A) 3m:	38
Effekt, W:	18
Spenning/frekvens, V/Hz:	220-240/50
Stussmål, mm:	Ø 100
Utsparingsmål, mm:	Ø 110
Tetthetsklasse:	IP 24

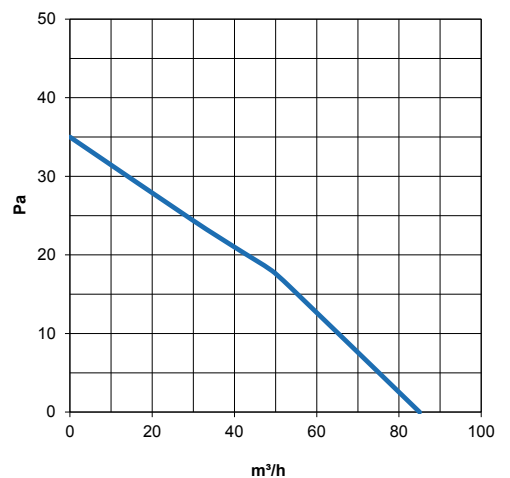

Baderomsvifte 100 TT



Innfelt montasje



Utenpåliggende montasje

100 TT

Sentrifugalvifte som tåler høyere kanalmotstand. Egnert for avtrekk av luft over lengre kanalstrek. For vegg og tak. Kan monteres både innfelt (ramme medfølger) og utenpåliggende. Viften har innebygd spjeld som hindrer kald luft å trenge inn. Med utskiftbart filter. Ekstra filtre medfølger, men fåes også som tilbehør. Kan monteres i sone 1 i våtrom.

Art.nr. 400059

NOBB nr. 44806701

Tekniske data

Kapasitet frittblåsende, m ³ /h:	98
Pa:	130
rpm:	2250
Lydnivå dB(A) 3m:	40
Effekt, W:	16
Spenning/frekvens, V/Hz:	220-240/50
Stussmål, mm:	Ø 100
Utsparingsmål, mm:	Ø 110
Tetthetsklasse:	IP 24

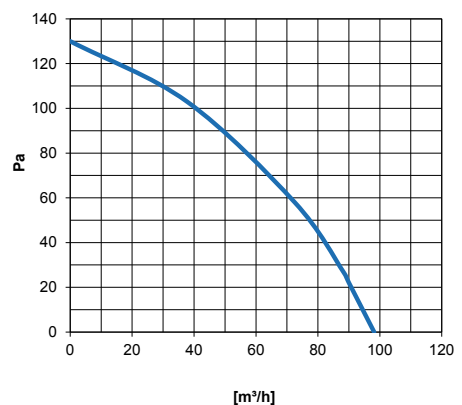

Utenpåliggende

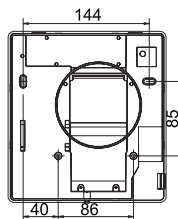
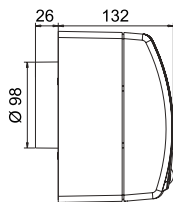
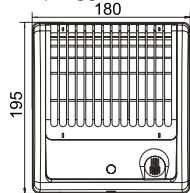

Innfelt

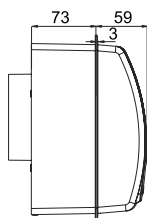
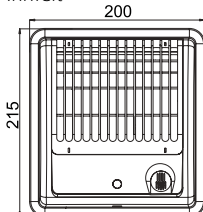

Flexit Slimline Deco

- 2 utførelser, hvit front i plast, eller front i aluminium
- Med fuktstyring og timer – eller standard



Baderomsvifter Slimline Deco, 100 mm

Viften har et moderne design tilpasset moderne bad. Fronten er flat og bygger kun 3 cm ut fra veggen. Kan monteres i sone 1 i våtrom.



Flexit Slimline Deco 100 fuktstyrt/timer, hvit

Fuktføleren starter viften ved innstilt fuktnivå. Timeren styrer ettergangstiden etter at fukt er ventilerert ut. Timeren starter også viften når bryter slås på, og hvor lenge viften går etter at bryter er slått av, uavhengig av fuktnivå. Ettergangstiden kan justeres mellom 2-30 min. Fuktsensor kan justeres mellom 60-90% RH. **Art.nr. 09177**
NOBB nr. 41839280

Flexit Slimline, Deco 100 fuktstyrt /timer, aluminium

Frontdeksel i aluminium. Fuktføleren starter viften ved innstilt fuktnivå. Timeren styrer ettergangstiden etter at fukt er ventilerert ut. Timeren starter også viften når bryter slås på, og hvor lenge viften går etter at bryter er slått av, uavhengig av fuktnivå. Ettergangstiden kan justeres mellom 2-30 min. Fuktsensor kan justeres mellom 60-90% RH. **Art.nr. 09178**
NOBB nr. 41839325

Flexit Slimline Deco 100 standard, hvit

Viften tilkobles separat bryter for start/stopp. **Art.nr. 09179**
NOBB nr. 42382094

Flexit Slimline, Deco 100 standard, aluminium

Frontdeksel i aluminium. Viften tilkobles separat bryter for start/stopp. **Art.nr. 09189**
NOBB nr. 42382143

Tekniske data

Kapasitet frittblåsende, m ³ /h:	70
Pa:	32
rpm:	2300
Lydnivå dB(A) 3m:	41
Effekt, W:	14
Spenning/frekvens, V/Hz:	220-240/50
Stussmål, mm:	Ø 100
Utsparingsmål, mm:	Ø 110
Tetthetsklasse:	IP 34

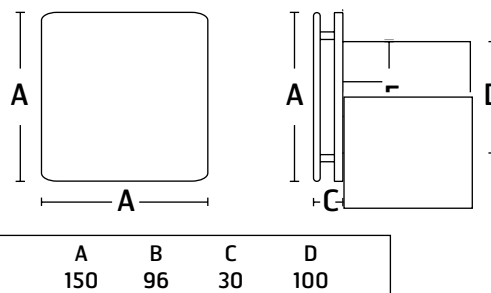
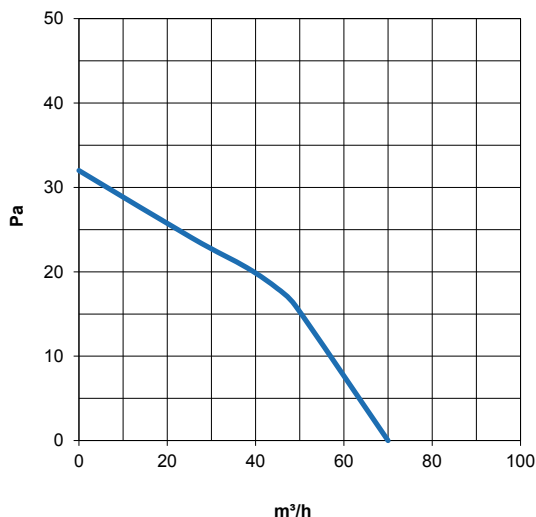

Tilbehør 100 mm

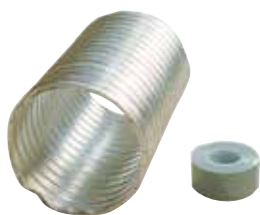

VEGGJENOMFØRING 100 mm
Fleksibel aluminiumskanal
(20–50 cm) Ø100 mm.
Tilpasset baderomsvifte Ø100 og
lamellventil/sjalusirist Ø100 mm.
Tape til å feste kanal medfølger.
Art.nr. 09120
NOBBnr. 11494804



TILBAKESLAGSSPJELD FBD 100 mm
Hindrer kald luft å trengje inn
når viften er avstengt.
Med sneppfeste for enkel
montering på viftens stuss.
Art.nr. 400060
NOBB nr. 44477417



DEKKPLATE
200x200mm.
Art.nr. 09215
NOBB nr. 11494697



LAMELLVENTIL PL100 100 mm
Med rund stuss. Hindrer kald
luft å trengje inn når viften ikke
er på. Hvit plast.
Art.nr. 400024
NOBB nr. 43815554



RIST PR100 100 mm
Rund rist med stuss for Ø100
mm tilkobling.
Hvit plast.
Art.nr. 400022
NOBB nr. 43815452



RIST PS100 100 mm
Kvadratisk rist med stuss for
Ø100 mm tilkobling.
Hvit plast.
Art.nr. 400023
NOBB nr. 43815478



VEGGJENOMFØRING 100FG 100 mm
Veggjenomføring med ut-
vendig rist og insektsnett.
Lengde 350 mm.
Kan kappes i kortere lengder.
Art.nr. 400020
NOBB nr. 43815395



VEGGJENOMFØRING 100FL 100 mm
Veggjenomføring med ut-
vendig lamellventil.
Lamellventilen hindrer kald luft
å trengje inn.
Lengde 350 mm.
Kan kappes i kortere lengder.
Art.nr. 400021
NOBB nr. 43815444



VEGGJENOMFØRING RG100
Lengde 350 mm.
Kan kappes i kortere lengder.
Art.nr. 400081
NOBB nr. 46176298



FILTER
Syntetisk filter til baderomsvifte
100 TT (sett med 10 filter).
Art.nr. 400080
NOBB nr. 44839105

Flexit Silent Eco

- Lavt lydnivå
- God kapasitet
- Lavt energiforbruk
- Med kulelager



Baderomsvifter Silent Eco-serien, 125 mm

Lydsvak avtrekksvifte med lavt energiforbruk og god kapasitet. Kan monteres i sone 1 i våtrom.

- Integrert tilbakeslagsspjeld som hindrer kald luft å trenge inn når viften ikke er i bruk
- Aerodynamisk profil, et spesielt konstruert utløp og vibrasjonsdempet motor gir lav lyd og god kapasitet
- Vedlikeholdsfrie kulelager for lang levetid
- Høy tetthetsklassifisering
- Dobbeltisolert
- Energisparende motor som kun krever 7,5W

Flexit Silent Eco

Standard vifte som startes/stoppes med separat bryter.

Art.nr. 400069

NOBB nr. 48349204

Flexit Silent Eco TH

Viften styres av både fuktsensor og timer. Fuktføleren starter viften ved innstilt fukt-nivå. Timeren styrer ettergangstiden etter at fukt er ventilt ut. Timeren starter også viften når bryter slås på, og hvor lenge viften går etter at bryter er slått av, uavhengig av fuktnivå. Ettergangstiden kan justeres mellom 2-30 min. Fuktsensor kan justeres mellom 60-90% RH.

Art.nr. 400070

NOBB nr. 48349276

Flexit Silent Eco TM

Med bevegelsessensor og timer. Viften starter av bevegelser i en avstand på 1 til 4 meter innenfor sensorens overvåkingsvinkel på 100°. Timer styrer ettergangstiden når bevegelser opphører, og kan justeres mellom 2-30 min.

Art.nr. 400071

NOBB nr. 48349280

Tekniske data

Kapasitet frittblåsende, m ³ /h:	170
Pa:	62
Lydnivå dB(A) 3m:	34
Effekt, W:	17
Spenning/frekvens, V/Hz:	220-240/50
Stussmål, mm:	Ø 125
Utsparingsmål, mm:	Ø 140
Tetthetsklasse:	IP 45

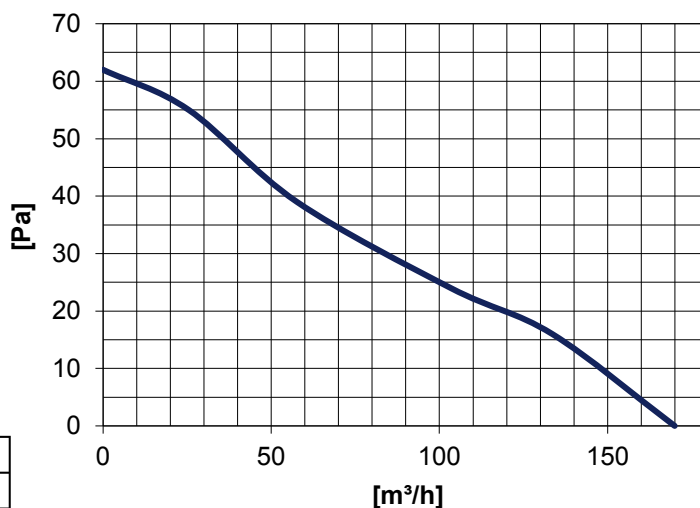

	A	B	C	D	d2	E
Ø 100 mm	158	81	26	99	2	136
Ø 125 mm	182	91	27	124	2	158

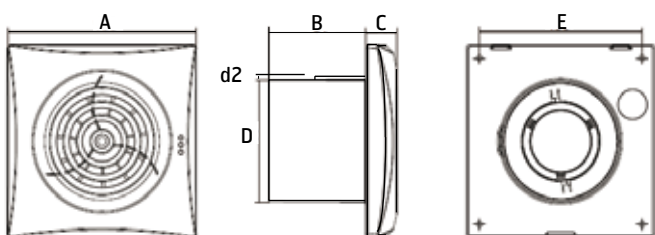

CE □ IP 45



Baderomsvifter B-serien, 125 mm

(med kulelager)



Installasjonsvennlige vifter konstruert for ventilasjon av våtrom, men kan også brukes i andre typer rom hvor man ønsker ventilasjon. Viftene er utstyrt med kulelager for lengre levetid. Kan monteres i sone 1 i våtrom. Leveres i flere varianter med alternative funksjoner, og i flere dimensjoner.

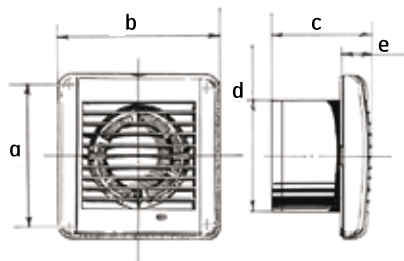

	a	b	c	d	e
	Ø 125 mm	144	168	97	Ø125

125B Standard

Viften tilkobles separat bryter for start/stopp.

Art.nr. 400053

NOBB nr. 44019545

125B TH

Fuktføleren starter viften ved innstilt fuktnivå. Timeren styrer ettergangstiden etter at fukt er ventilert ut. Timeren starter også viften når bryter slås på, og hvor lenge viften går etter at bryter er slått av, uavhengig av fuktnivå. Ettergangstiden kan justeres mellom 2-30 min. Fuktsensor kan justeres mellom 60-90% RH.

Art.nr. 400054

NOBB nr. 44019564

Tekniske data

Kapasitet frittblåsende, m ³ /h:	174
Pa:	41
rpm:	2400
Lydnivå dB(A) 3m:	39
Effekt, W:	16
Spenning/frekvens, V/Hz:	220-240/50
Stussmål, mm:	Ø125
Utsparingsmål, mm:	Ø 140
Tetthetsklasse:	IP 34

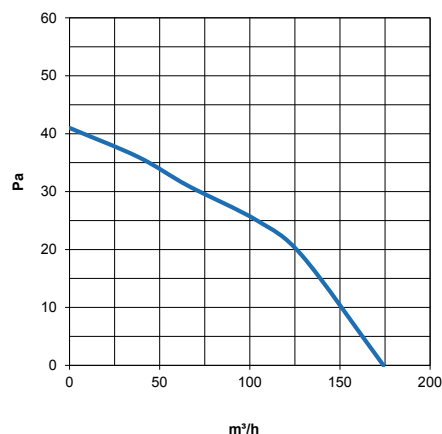

Baderomsvifter F-serien, 125 mm



Konstruert for ventilasjon av våtrom, men kan også brukes i andre typer rom hvor man ønsker ventilasjon. Kan monteres i sone 1 i våtrom. Leveres i flere varianter med alternative funksjoner, og i flere dimensjoner.

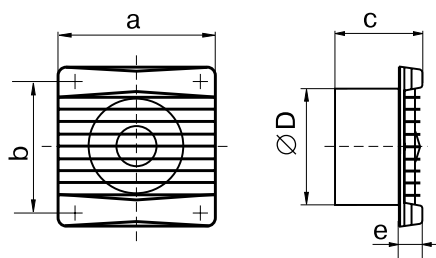

	a	b	c	d	e
	Ø 125 mm	180	150	94	Ø125

125F Standard

Viften tilkobles separat bryter for start/stopp.

Art.nr. 400006

NOBB nr. 43766501

125F TH

Fuktføleren starter viften ved innstilt fuktnivå. Timeren styrer ettergangstiden etter at fukt er ventilert ut. Timeren starter også viften når bryter slås på, og hvor lenge viften går etter at bryter er slått av, uavhengig av fuktnivå. Ettergangstiden kan justeres mellom 2-30 min. Fuktsensor kan justeres mellom 60-90% RH.

Art.nr. 400063

NOBB nr. 45624040

Tekniske data

Kapasitet frittblåsende, m ³ /h:	185
Pa:	55
rpm:	2400
Lydnivå dB(A) 3m:	39
Effekt, W:	16
Spenning/frekvens, V/Hz:	220-240/50
Stussmål, mm:	Ø 125
Utsparingsmål, mm:	Ø 140
Tetthetsklasse:	IP 34

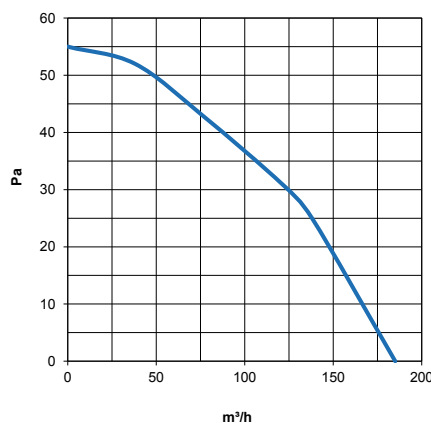

Tilbehør 125 mm

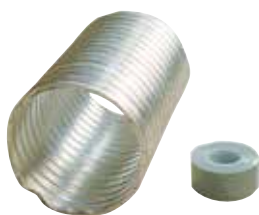

VEGGJENOMFØRING 125 mm

Fleksibel aluminiumskanal (20–50 cm) Ø125 mm. Tilpasset baderomsvifte Ø125 og lamellventil/sjalusirist Ø125 mm. Tape til å feste kanal medfølger.

Art.nr. 09121

NOBBnr. 23481534



TILBAKESLAGSSPJELD FBD 125 mm

Hindrer kald luft å trenge inn når viften er avstengt. Med sneppfeste for enkel montering på viftens stuss.

Art.nr. 400061

NOBB nr. 44477720



DEKKPLATE

200x200mm.

Art.nr. 09215

NOBB nr. 11494697



LAMELLVENTIL PL125 125 mm

Med rund stuss. Hindrer kald luft å trenge inn når viften ikke er på. Hvit plast.

Art.nr. 400025

NOBB nr. 43815497



RIST PS125 125 mm

Kvadratisk rist med stuss for Ø125 mm tilkobling.

Hvit plast.

Art.nr. 400048

NOBB nr. 44703638



VEGGJENOMFØRING RG125

Lengde 350 mm.

Kan kappes i kortere lengder.

Art.nr. 400082

NOBB nr. 46176302



VENTILATORVENTIL m/kappe og spjeld Ø125

Art.nr. 02391

NOBB nr. 23375835

Baderomsvifter B-serien, 150 mm



Installasjonsvennlige vifter konstruert for ventilasjon av våtrom, men kan også brukes i andre typer rom hvor man ønsker ventilasjon. Viftene er utstyrt med kulelager for lengre levetid. Kan monteres i sone 1 i våtrom. Leveres i flere varianter med alternative funksjoner, og i flere dimensjoner.

Tekniske data	
Kapasitet frittblåsende, m ³ /h:	300
Max Pa:	63
rpm:	2400
Lydnivå dB(A) 3m:	40
Effekt, W:	24
Spenning/frekvens, V/Hz:	220-240/50
Stussmål, mm:	Ø 150
Utsparingsmål, mm:	Ø 160
Tetthetsklasse:	IP 34

150B

Vifte med stor kapasitet for tilkoping til lysbryter, eller separat av/på bryter. Med kulelager for lengre levetid. For vegg- og takmontering. Kan monteres i sone 1 i våtrom.

Art.nr. 400057
NOBB nr. 44806697

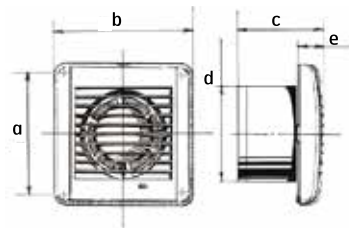

	a	b	c	d	e
	Ø 150 mm	170	198	133	Ø150
					30

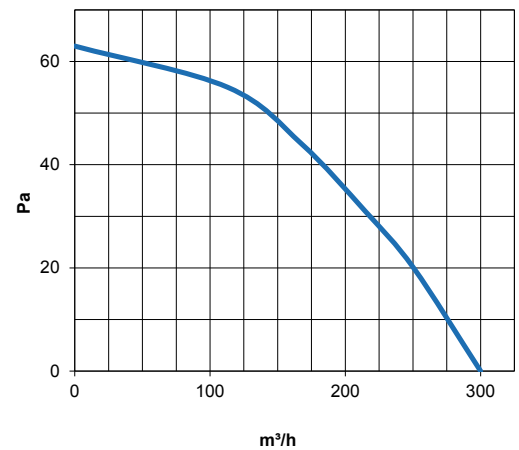

Tilbehør 150 mm



LAMELLVENTIL PL150
150 mm
Art.nr. 400049
NOBB nr. 44703642



VENTILATORVENTIL
m/kappe og spjeld Ø150 mm
Art.nr. 02392
NOBB nr. 44023446



ALUKANAL 3 M 150
150 mm
Art.nr. 06057
NOBB nr. 40709537

Kanalvifte 100 DFM

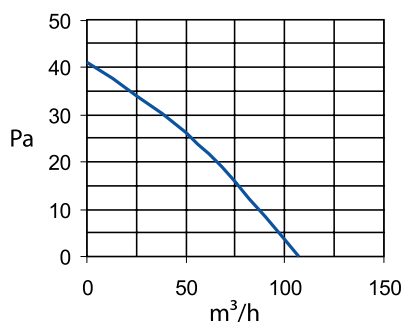
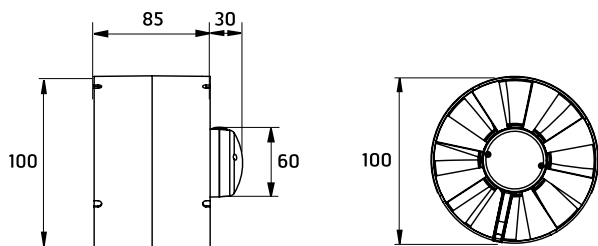

KANALVIFTE 100 DFM

Liten kanalvifte egnet for kortere kanalstrekk. Tilkobles ventilasjonsslanger og kanaler med dimensjon Ø100 mm. Viften plasseres på et valgfritt sted i kanalstrekket og kan monteres både horisontalt og vertikalt. Lydnivå oppleves lavt da viften kan monteres utenfor ventilasjonssonen. Tilkobles lysbryter, separat av/på bryter, eller separat hastighetsregulator.

Art.nr. 400012

NOBB nr. 43766565

Tekniske data

Type:	100 DFM
Kapasitet frittblåsende, m³/h:	107
rpm:	2300
Lydnivå dB(A) 3m:	36
Effekt, W:	14
Spennings/frekvens, V/Hz:	220-240/50
Max omgivelsestemp. °C:	40
Stussmål, mm:	Ø100
Tetthetsklasse:	IP-X4

Kanalvifte 100 DF



KANALVIFTE 100 DF

Effektiv kanalvifte egnet som avtrekk- eller tilluftsvifte i små og store rom. Viften er kompakt, har god kapasitet, og er enkel å både installere og rengjøre. Gir en støysvak løsning da den kan monteres vekk fra ventilasjonssonen. Viften kan monteres både horisontalt og vertikalt, og har to alternative hastigheter. Tilkobles lysbryter, separat av/på bryter, eller separat hastighetsregulator. Viften har et stabilt viftehus i solid plast.

Art.nr. 400013

NOBB nr. 43766573

Tekniske data

Type:	100 DF
Kapasitet frittblåsende, m³/h:	145 / 187
Pa:	121/135
rpm:	
Lydnivå dB(A) 3m:	27/34
Effekt, W:	24/37
Spennings/frekvens, V/Hz:	220-240/50-60
Max omgivelsestemp. °C:	40
Stussmål, mm:	Ø100
Tetthetsklasse:	IP-X4

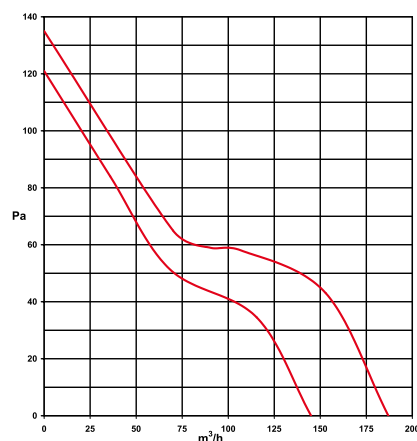
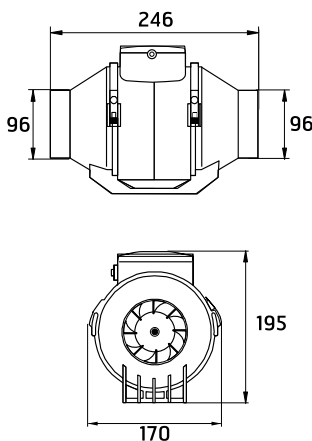

Kanalvifte Easy



Kanalvifter egnet som avtrekk- eller tilluftsvifte for små og store rom. Viftene er kompakte, har stor kapasitet og er enkle å montere. Monteringsbraketter medfølger. Kan monteres både horisontalt og vertikalt. Tilkobles separat av/på bryter eller hastighetsregulator. Viften har et stabilt viftehus i solid plast.

KANALVIFTE EASY 100
Art.nr. 100992
NOBB nr. 40712523

KANALVIFTE EASY 125
Art.nr. 100993
NOBB nr. 40712580

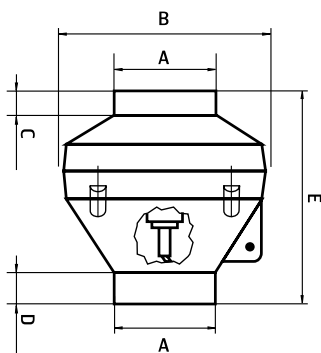

	A	B	C	D	E
Easy 100	100	270	27	30	230
Easy 125	125	270	27	30	218

Tekniske data

Type:	Easy 100	Easy 125
Kapasitet frittblåsende, m ³ /h:	246	345
Pa:	367	360
rpm:	2470	2470
Lydnivå dB(A) 3m:	47	47
Effekt, W:	73	73
Spenning/frekvens, V/Hz:	230/50	230/50
Max omgivelsestemp. °C:	40	40
Stussmål, mm:	Ø100	Ø125
Tetthetsklasse:	IP-X4	IP-X4

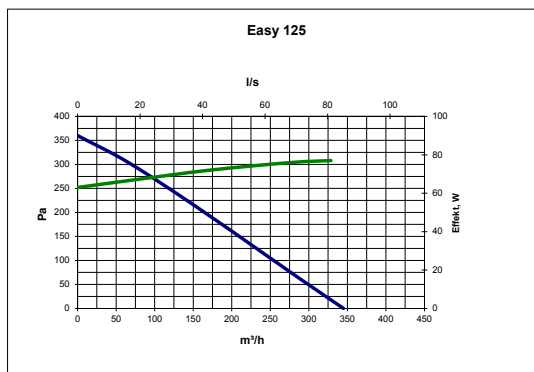
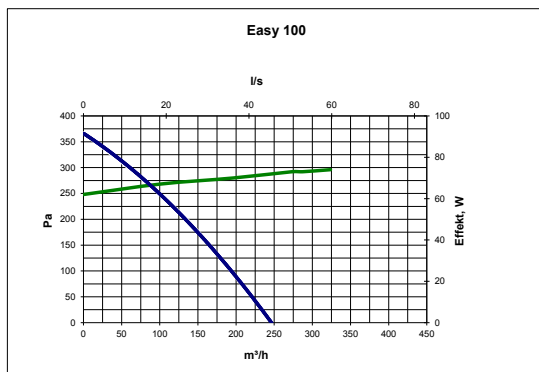

Varmeflytter 100X, 100 mm

Flexit varmflyttere er komplette produkter for flytting av luft mellom rom. Spesielt egnet for flytting av over-skuddsvarme fra et varmt rom til et kaldere rom. Monteres gjerne i nærheten av en varmekilde for effektiv fordeling

til kaldere rom. Produktene leveres med en termostat med reguleringsområde 10-30 °C. Viften starter når termostaten registrerer innstilt temperatur.



VARMEFLYTTER 100X
Varmeflytter med lavt lydnivå og lavt energiforbruk for installasjon mellom rom.
Maks veggtykkelse 190 mm.
Art.nr. 400001
NOBB nr. 43766406

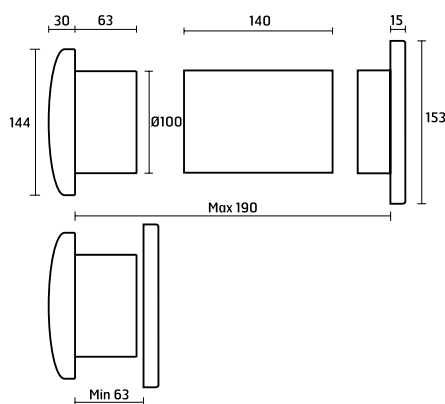

Tekniske data

Type:	100X
Kapasitet frittblåsende, m ³ /h:	65
Lydnivå dB(A) 3m:	25
Effekt, W:	5,5
Spenning/frekvens, V/Hz:	220-240/50
Max omgivelsestemp. °C:	40
Stussmål, mm:	Ø 100
Utsparingsmål, mm:	Ø 110
Tetthetsklasse:	IP34

Varmeflytter 100V, 100 mm



VARMEFLYTTER 100V
Varmeflytter med høy kapasitet for installasjon mellom rom.
Maks veggtykkelse 190 mm.
Art.nr. 400000
NOBB nr. 43764174

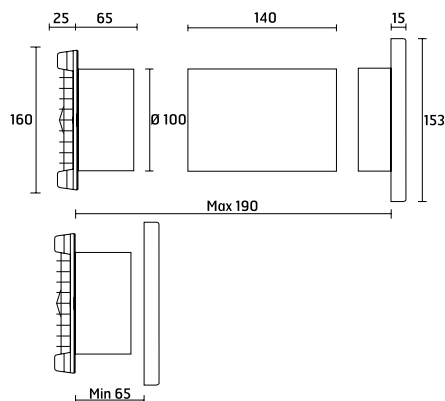

Tekniske data

Type:	100V
Kapasitet frittblåsende, m ³ /h:	85
Lydnivå dB(A) 3m:	38
Effekt, W:	14
Spenning/frekvens, V/Hz:	220-240/50
Max omgivelsestemp. °C:	40
Stussmål, mm:	Ø 100
Utsparingsmål, mm:	Ø 110
Tetthetsklasse:	IP34



Spesialist på ren og frisk luft

Flexit er leverandør av ren og frisk luft løsninger for et sunt innemiljø. Flexit er markedsleder innenfor sentralstøvsuger og boligventilasjon og har levert ren og frisk luft til boliger i Norge i 40 år. Flexit er en norsk bedrift. Alle produkter er utviklet og testet spesielt for nordisk klima.

Det gir trygghet for deg!

EE-produkter (elektriske og elektroniske produkter). EE-avfall skal ikke kastes sammen med annet avfall, men ved kassering innleveres forhandler eller anvist plass på stedlig deponi/mottak.

Våre produkter er i kontinuerlig utvikling og vi forbeholder oss derfor retten til endringer. Vi tar også forbehold om eventuelle trykkfeil som måtte oppstå.